

ПРАЙС-ЛИСТ НА МЯГКУЮ ОФИСНУЮ МЕБЕЛЬ

цены действительны с 08-11-2016

	категория 1	категория 2	категория 3	категория 4	категория 5
Материалы	Экокожа: Ecotex, Ecotex+, Рогожка Scandinavia,	Экокожа: Buffalo, Terra, Terra Effect, Domus, Oregon, Oregon Antik, Oregon Royal, Oregon Perlamutr, Рогожка: Glazgo	Экокожа: Fusion, Aurora, Микровелюр: Velvet Lux	Рулонная кожа/ компаньон Stella Clean	Натуральная кожа/ компаньон Dizaro Consul

АПОЛЛО

верное решение



конфигурация	категория 1	категория 2	категория 3	категория 4	категория 5	вес, кг	объем, м.куб.
кресло	9,352.00	10,486.00	12,558.00	15,344.00	21,546.00	43	0.46
2-х местный диван	12,586.00	13,944.00	16,604.00	20,916.00	26,558.00	53	0.75
3-х местный диван	13,986.00	15,722.00	18,592.00	23,562.00	33,530.00	65	0.89
4-х местный диван	16,730.00	18,830.00	22,344.00	27,692.00	41,804.00	74	1.10

КАРЕЛИЯ

практичная классика

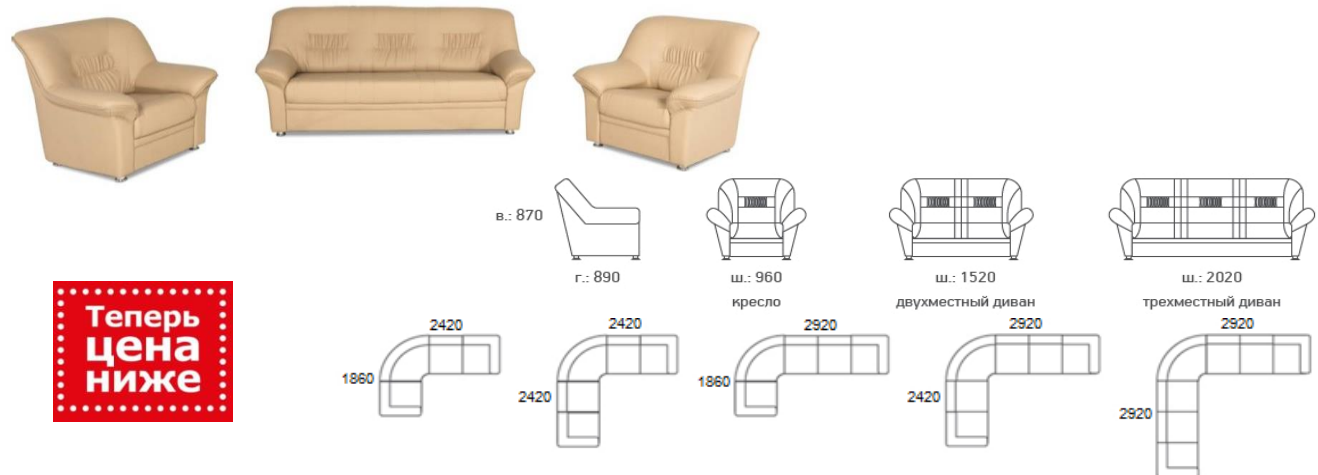

конфигурация	категория 1	категория 2	категория 3	категория 4	категория 5	вес, кг	объем, м.куб.
кресло	13,090.00	14,686.00	17,374.00	X	26,586.00	32	0.71
2-х местный диван	16,786.00	18,830.00	22,106.00	X	36,344.00	44	1.10
3-х местный диван	20,510.00	23,016.00	27,174.00	X	44,660.00	54	1.46
угловая часть	15,974.00	17,514.00	20,076.00	X	33,698.00	39	1.00
посадочное место (л/п)	11,158.00	12,292.00	14,196.00	X	24,234.00	29	0.56
2-е посадочное место (л/п)	14,882.00	16,492.00	19,166.00	X	34,174.00	40	0.95
3-е посадочное место (л/п)	18,830.00	21,112.00	24,920.00	X	42,126.00	50	1.31

УЛЬТРА

современная обстановка

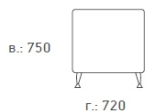
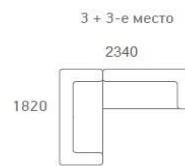
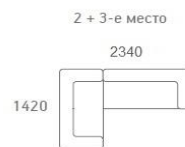
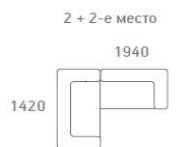

конфигурация	категория 1	категория 2	категория 3	категория 4	категория 5	вес, кг	объем, м.куб.
кресло	10,934.00	12,698.00	14,126.00	16,982.00	х	25	0.40
2-х местный диван	13,258.00	15,386.00	17,094.00	20,510.00	х	31	0.60
3-х местный диван	15,288.00	17,752.00	19,740.00	23,744.00	х	39	0.75
2-е посадочное место (л/п)	11,928.00	13,846.00	15,386.00	18,466.00	х	28	0.55
3-е посадочное место (л/п)	13,762.00	15,974.00	17,766.00	21,322.00	х	36	0.73

ЕВРОПА

оптимальный дизайн

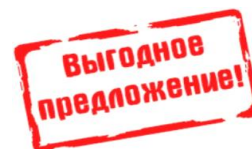

конфигурация	категория 1	категория 2	категория 3	категория 4	категория 5	вес, кг	объем, м.куб.
кресло	9,744.00	11,186.00	12,824.00	15,904.00	х	30	0.60
2-х местный диван	13,272.00	15,386.00	17,668.00	22,050.00	х	36	1.10
3-х местный диван	15,330.00	17,836.00	20,342.00	25,340.00	х	48	1.30

ИНТЕР

компактно и функционально

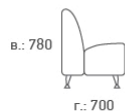

конфигурация	категория 1	категория 2	категория 3	категория 4	категория 5	вес, кг	объем, м.куб.
прямой 1-местный модуль	6,664.00	7,294.00	8,624.00	10,794.00	х	18	0.30
прямой 2-местный модуль	8,750.00	9,632.00	11,466.00	14,518.00	х	24	0.60
прямой 3-местный модуль	10,808.00	11,942.00	14,294.00	17,206.00	х	43	0.90
наружный угловой модуль 90 градусов	7,728.00	8,442.00	9,632.00	12,012.00	х	16	0.40
угловой прямоугольный модуль	8,330.00	9,268.00	11,214.00	14,462.00	х	22	0.40
радиусный модуль	12,054.00	13,202.00	15,092.00	18,886.00	х	30	0.80

ЕВРО

оптимальное офисное пространство

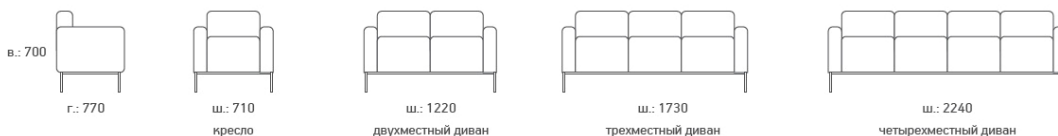

конфигурация	категория 1	категория 2	категория 3	категория 4	категория 5	вес, кг	объем, м.куб.
кресло	11,046.00	11,830.00	14,378.00	16,758.00	27,244.00	22	0.30
2-х местный диван	14,728.00	17,164.00	19,222.00	22,330.00	34,076.00	39	0.52
3-х местный диван	18,088.00	19,362.00	23,730.00	27,972.00	44,828.00	45	0.74
4-х местный диван	21,546.00	23,058.00	28,392.00	33,950.00	55,692.00	53	0.96

ЕВРО люкс

европейская практичность

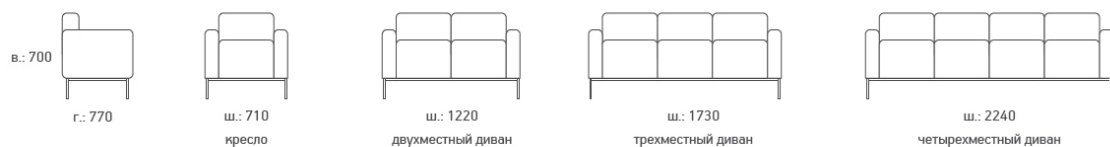

конфигурация	категория 1	категория 2	категория 3	категория 4	категория 5	вес, кг	объем, м.куб.
кресло	15,064.00	15,904.00	17,556.00	20,006.00	30,422.00	24.5	0.38
2-х местный диван	19,460.00	20,580.00	22,848.00	26,362.00	37,702.00	41.5	0.65
3-х местный диван	23,534.00	24,906.00	27,818.00	32,214.00	48,916.00	48.5	0.90
4-х местный диван	27,734.00	29,358.00	32,956.00	38,346.00	60,256.00	57	1.20

СИТИ

в бюджете больших и малых городов



конфигурация	категория 1	категория 2	категория 3	категория 4	категория 5	вес, кг	объем, м.куб.
кресло	11,186.00	11,970.00	14,308.00	17,878.00	х	27	0.40
2-х местный диван	13,832.00	14,812.00	17,626.00	22,386.00	х	37	0.65
3-х местный диван	16,450.00	17,612.00	20,748.00	25,438.00	х	47	0.90

СМАРТ

практичный офисный стиль



конфигурация	категория 1	категория 2	категория 3	категория 4	категория 5	вес, кг	объем, м.куб.
кресло	12,572.00	13,454.00	15,218.00	17,612.00	х	31	0.45
2-х местный диван	16,464.00	17,626.00	19,782.00	22,974.00	х	47	0.75
3-х местный диван	20,412.00	21,854.00	24,640.00	28,798.00	х	57	1.20

РАЙТ

удобный правильный диван



конфигурация	категория 1	категория 2	категория 3	категория 4	категория 5	вес, кг	объем, м.куб.
кресло	14,966.00	16,016.00	18,508.00	х	30,198.00	39	0.70
2-х местный диван	19,040.00	20,384.00	23,408.00	х	39,368.00	50	1.10
3-х местный диван	23,156.00	24,780.00	28,392.00	х	47,880.00	61	1.45

АПОЛЛО люкс

представительность вашего офиса



конфигурация	категория 1	категория 2	категория 3	категория 4	категория 5	вес, кг	объем, м.куб.
кресло	34,902.00	36,036.00	38,108.00	40,894.00	47,096.00	55.5	0.61
2-х местный диван	40,964.00	42,322.00	44,982.00	49,294.00	54,936.00	67.5	0.92
3-х местный диван	43,554.00	45,290.00	48,160.00	53,130.00	63,098.00	81	1.10
4-х местный диван	47,334.00	49,434.00	52,948.00	58,296.00	72,408.00	91	1.30

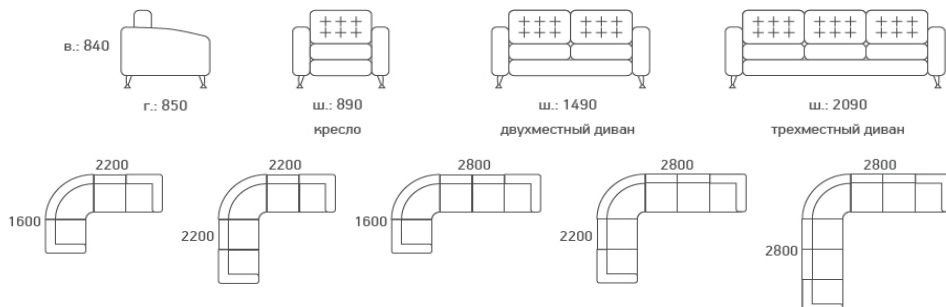

конфигурация	категория 1	категория 2	категория 3	категория 4	категория 5	вес, кг	объем, м.куб.
кресло	14,882.00	15,932.00	18,424.00	22,148.00	28,574.00	38	0.50
2-х местный диван	21,994.00	23,534.00	27,286.00	32,914.00	41,860.00	50	0.85
3-х местный диван	28,378.00	30,366.00	35,182.00	42,350.00	52,724.00	63	1.20
угловая часть	16,310.00	17,458.00	19,754.00	23,184.00	28,518.00	27	0.50
посадочное место (л/п)	13,972.00	14,952.00	17,388.00	21,000.00	26,194.00	25	0.40
2-е посадочное место (л/п)	20,930.00	22,400.00	26,054.00	31,528.00	39,144.00	42	0.75
3-е посадочное место (л/п)	27,342.00	29,260.00	33,950.00	40,978.00	50,050.00	53	1.10



конфигурация	категория 1	категория 2	категория 3	категория 4	категория 5	вес, кг	объем, м.куб.
кресло	12,292.00	13,160.00	14,910.00	17,514.00	26,824.00	27	0.40
2-х местный диван	16,716.00	17,892.00	20,356.00	24,024.00	36,750.00	38	0.70
3-х местный диван	20,958.00	22,428.00	25,620.00	30,646.00	47,894.00	53	1.00



конфигурация	категория 1	категория 2	категория 3	категория 4	категория 5	вес, кг	объем, м.куб.
кресло	9,422.00	10,094.00	11,270.00	13,958.00	19,306.00	15	0.65

НЭКСТ люкс

П-образные хромированные опоры

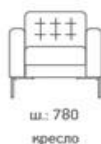
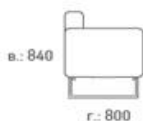

конфигурация	категория 1	категория 2	категория 3	категория 4	категория 5	вес, кг	объем, м.куб.
кресло	14,490.00	15,428.00	17,108.00	19,642.00	26,040.00	32	0.45
2-х местный диван	19,306.00	20,580.00	23,016.00	26,586.00	36,512.00	41	0.75
3-х местный диван	24,066.00	25,676.00	28,826.00	33,544.00	46,998.00	50	1.05
угловая часть	16,492.00	17,570.00	19,502.00	22,414.00	29,778.00	30	0.50
посадочное место (л/п)	13,552.00	14,420.00	15,988.00	18,340.00	24,290.00	29	0.40
2-е посадочное место (л/п)	18,032.00	19,222.00	21,490.00	24,808.00	34,034.00	40	0.80
3-е посадочное место (л/п)	22,456.00	23,954.00	26,880.00	31,276.00	43,792.00	45	1.00

НЭКСТ

опоры из нержавеющей стали

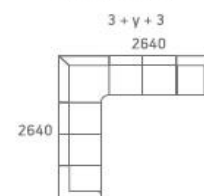
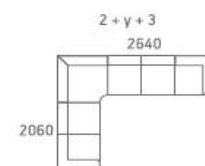
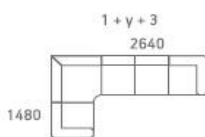
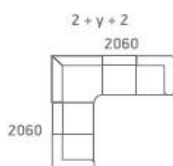
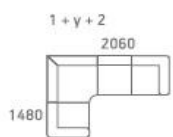
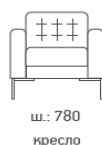
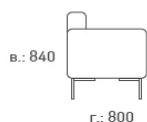

конфигурация	категория 1	категория 2	категория 3	категория 4	категория 5	вес, кг	объем, м.куб.
кресло	13,370.00	14,308.00	15,988.00	18,522.00	24,920.00	32	0.45
2-х местный диван	18,186.00	19,460.00	21,896.00	25,466.00	35,392.00	41	0.75
3-х местный диван	22,946.00	24,556.00	27,706.00	32,424.00	45,878.00	50	1.05
угловая часть	15,372.00	16,450.00	18,382.00	21,294.00	28,658.00	30	0.50
посадочное место (л/п)	12,432.00	13,300.00	14,868.00	17,220.00	23,170.00	29	0.40
2-е посадочное место (л/п)	16,912.00	18,102.00	20,370.00	23,688.00	32,914.00	40	0.80
3-е посадочное место (л/п)	21,336.00	22,834.00	25,760.00	30,156.00	42,672.00	45	1.00

ФОРУМ

компактная функциональность



конфигурация	категория 1	категория 2	категория 3	категория 4	категория 5	вес, кг	объем, м.куб.
кресло	9,856.00	10,556.00	11,956.00	14,098.00	-	13	0.27

БОРН

комфортное решение для интерьера

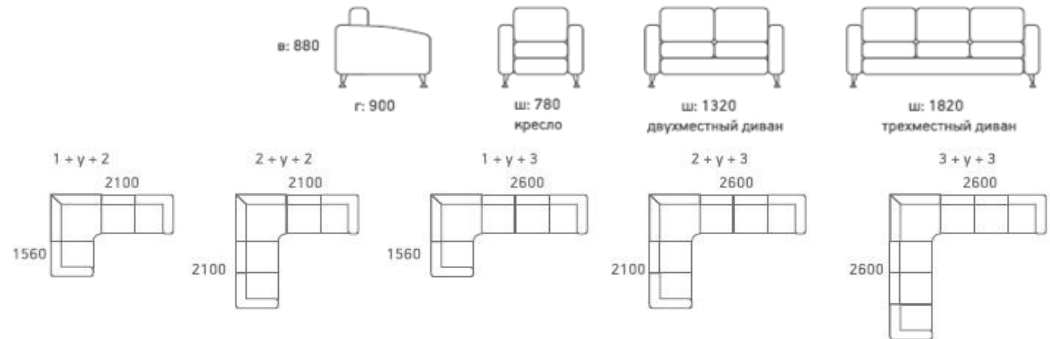

конфигурация	категория 1	категория 2	категория 3	категория 4	категория 5	вес, кг	объем, м.куб.
кресло	15,386.00	16,464.00	17,906.00	x	29,344.00	38	0.55
2-х местный диван	20,468.00	21,910.00	23,730.00	x	38,850.00	50	0.90
3-х местный диван	24,780.00	26,516.00	28,308.00	x	50,806.00	63	1.25
угловая часть	15,904.00	17,024.00	18,354.00	x	28,826.00	27	0.60
посадочное место (л/п)	13,230.00	14,168.00	15,400.00	x	25,998.00	25	0.50
2-е посадочное место (л/п)	18,172.00	19,446.00	20,944.00	x	36,218.00	42	0.85
3-е посадочное место (л/п)	22,680.00	24,276.00	25,970.00	x	48,272.00	53	1.20

ЧЕСТЕРТОН

всегда престижная классика

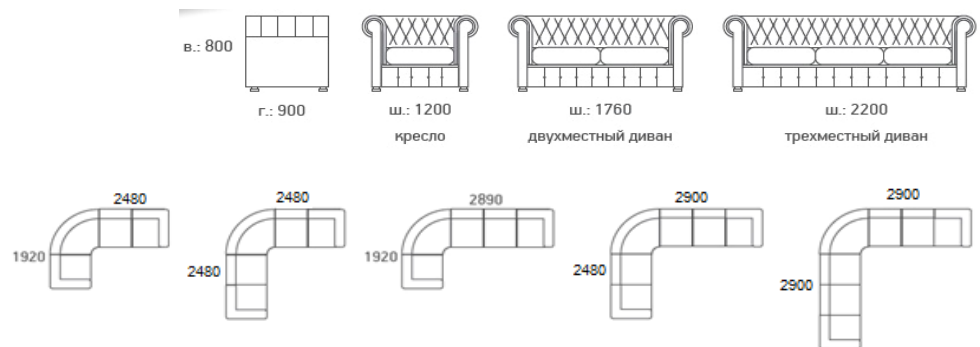

конфигурация	категория 1	категория 2	категория 3	категория 4	категория 5	вес, кг	объем, м.куб.
кресло	35,938.00	38,458.00	42,756.00	x	58,702.00	51	0.85
2-х местный диван	44,716.00	47,852.00	55,104.00	x	77,560.00	59	1.25
3-х местный диван	53,704.00	57,470.00	64,736.00	x	92,316.00	65	1.55
угловая часть	30,786.00	32,942.00	36,190.00	x	55,174.00	38	0.75
посадочное место (л/п)	30,422.00	32,564.00	36,064.00	x	52,122.00	45	0.65
2-е посадочное место (л/п)	39,606.00	42,392.00	47,502.00	x	69,272.00	52	1.10
3-е посадочное место (л/п)	47,194.00	50,498.00	56,588.00	x	83,090.00	59	1.40

ЛАГУНА

комфортно, как дома...

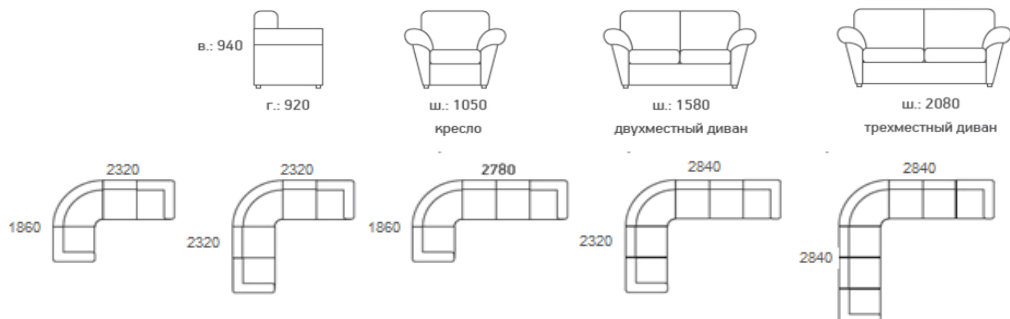

конфигурация	категория 1	категория 2	категория 3	категория 4	категория 5	вес, кг	объем, м.куб.
кресло	19,110.00	20,454.00	23,352.00	x	34,342.00	28	0.90
2-х местный диван	25,676.00	27,482.00	31,220.00	x	44,828.00	46	1.40
3-х местный диван	29,946.00	32,046.00	36,428.00	x	53,886.00	53	1.80
угловая часть	21,196.00	22,680.00	25,354.00	x	36,792.00	27	0.90
посадочное место (л/п)	16,898.00	18,088.00	20,580.00	x	32,438.00	24	0.74
2-е посадочное место (л/п)	23,618.00	25,284.00	28,728.00	x	44,786.00	40	1.20
3-е посадочное место (л/п)	28,070.00	30,044.00	34,188.00	x	51,226.00	49	1.60

КОНТИНЕНТ

современная классика

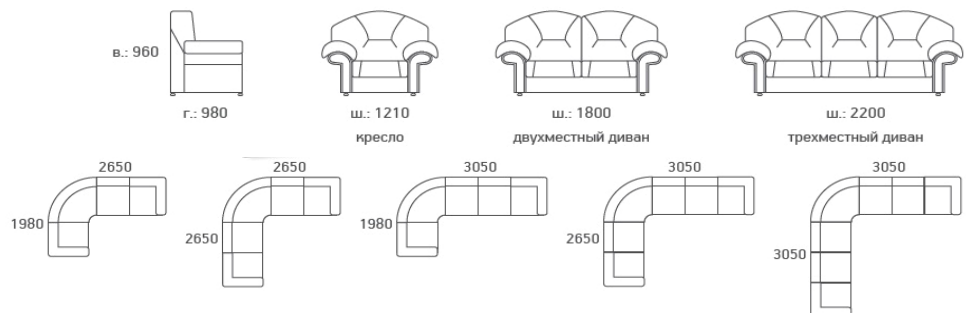

конфигурация	категория 1	категория 2	категория 3	категория 4	категория 5	вес, кг	объем, м.куб.
кресло	22,190.00	24,752.00	29,036.00	x	53,998.00	30	1.10
2-х местный диван	27,832.00	31,038.00	36,386.00	x	65,604.00	52	1.70
3-х местный диван	32,620.00	36,372.00	42,616.00	x	79,982.00	60	2.00
угловая часть	23,506.00	25,676.00	29,302.00	x	55,412.00	40	1.20
посадочное место (л/п)	17,682.00	19,572.00	22,722.00	x	41,174.00	25	0.80
2-е посадочное место (л/п)	24,136.00	27,006.00	31,752.00	x	58,604.00	47	1.40
3-е посадочное место (л/п)	28,490.00	31,668.00	36,960.00	x	64,946.00	55	1.70



конфигурация	категория 1	категория 2	категория 3	категория 4	категория 5	вес, кг	объем, м.куб.
кресло	18,172.00	19,446.00	22,372.00	x	35,224.00	39	0.87
2-х местный диван	23,618.00	25,284.00	29,302.00	x	49,686.00	52	1.26
3-х местный диван	27,314.00	29,232.00	33,852.00	x	59,906.00	59	1.54



АКЦИЯ!

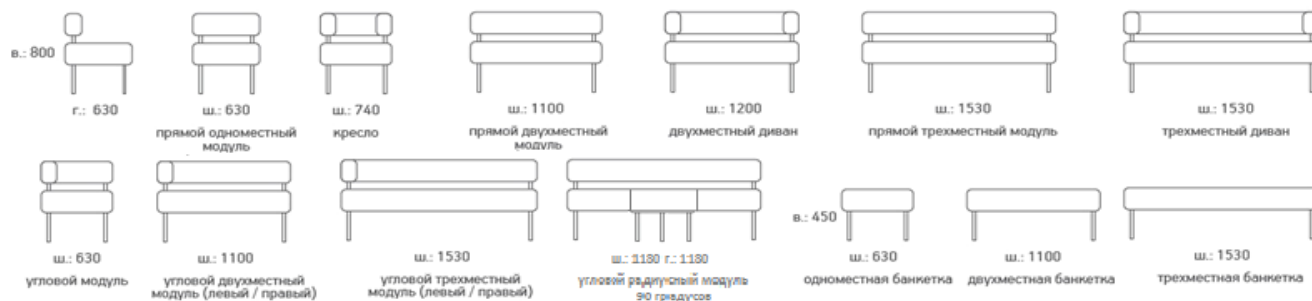

конфигурация	категория 1	категория 2	категория 3	категория 4	категория 5	вес, кг	объем, м.куб.
Прямой 1-местный модуль	9,590.00	10,164.00	11,158.00	13,118.00	x	11	0.30
Кресло	10,766.00	11,844.00	13,636.00	17,206.00	x	15.5	0.40
Прямой 2-местный модуль	11,732.00	12,698.00	14,308.00	17,528.00	x	15	0.55
Двухместный диван	12,138.00	13,314.00	15,274.00	19,194.00	x	22	0.60
Прямой 3-местный модуль	13,650.00	14,994.00	17,234.00	21,714.00	x	25	0.80
Трехместный диван	15,708.00	17,304.00	19,964.00	25,284.00	x	30	0.80
Угловой модуль	9,184.00	9,898.00	11,088.00	13,468.00	x	14	0.30
Угловой двухместный модуль (лев/прав)	13,048.00	14,308.00	16,408.00	20,608.00	x	18	0.55
Угловой трехместный модуль (лев/прав)	12,572.00	13,986.00	16,254.00	20,776.00	x	27	0.80
одноместная банкетка	7,770.00	8,316.00	9,226.00	11,046.00	x	9	0.20
двухместная банкетка	9,310.00	10,080.00	11,340.00	13,846.00	x	15	0.40
трехместная банкетка	11,186.00	12,390.00	14,350.00	18,270.00	x	19	0.80
угловой радиусный модуль 90 градусов	16,730.00	17,990.00	20,090.00	24,290.00	x	32	1.50

РАСКЛАДНЫЕ МЕХАНИЗМЫ

механизм Миксотойл устанавливается в моделях: Лагуна, Карелия, Борн
размеры спального места (согласно технического паспорта), матрас поролоновый 50 мм

Раскладной механизм РМ Миксотойл 90	890x1870 мм	6,048.00
Раскладной механизм РМ Миксотойл 140	1390x1870 мм	6,930.00

КАТЕГОРИИ ОБИВОЧНЫХ МАТЕРИАЛОВ

	категория 1	категория 2	категория 3	категория 4	категория 5
Материалы	Экокожа: Ecotex, Ecotex+, Рогожка Scandinavia,	Экокожа: Buffalo, Terra, Terra Effect, Domus, Oregon, Oregon Antik, Oregon Royal, Oregon Perlamutr, Рогожка: Glazgo	Экокожа: Fusion, Aurora, Микровелюр: Velvet Lux	Рулонная кожа/ компаньон Stella Clean	Натуральная кожа/ компаньон Dizaro Consul

ХАРАКТЕРИСТИКИ ОБИВОЧНЫХ МАТЕРИАЛОВ

«Ecotex» — искусственная кожа, обладающая хорошими гигиеническими и эксплуатационными свойствами, являющаяся мебельным материалом нового поколения. Обширная гамма оттенков обеспечивает широкий выбор и дает возможность подобрать материал соответствующий интерьеру. Влага и воздухопроницаемость обеспечивают максимальный комфорт, светостойкость, сопротивляемость царапинам. Устойчивость к заломам и стойкость к истиранию обеспечивают длительный срок эксплуатации.

Ткань соответствует требованиям ГОСТ Р 53243 – 2008 "Кожа для мебели. Общие технические условия".

Материал - искусственная кожа.

Состав - верхнее покрытие pu 100%, основа cot 75%, pes 25%

Стойкость к истиранию (Martindale Test) - 50 000 циклов.

«Рогожка Scandinavia» — коллекция однотонных жаккардов Scandinavia - дань скандинавской моде, это мебельный бестселлер с нордическим характером. Природную цветовую гамму коллекции составляют топовые цвета российского мебельного рынка. благородные оттенки серого, бежевого и коричневого подчеркнут индивидуальность современных интерьеров, которым свойственна натуральность. Стильные жаккарды из коллекции Scandinavia универсальны в применении и украсят любые формы мягкой мебели

Назначение - повседневное использование.

Материал - ткани Жаккард

Состав - полиэстер 100%

Стойкость к истиранию (Martindale Test) - 50 000 циклов.

«Terra» — искусственная кожа. Наиболее современный высококачественный дышащий материал с натуральной х/б основой. Предлагается с матовым покрытием и покрытием с эффектом "перламутр". Улучшенное полиуретановое покрытие гарантирует высокие эксплуатационные свойства, гигиеничность, устойчивость к воздействиям солнечных лучей, практичность в использовании и уходе. В отличие от многих искусственных мебельных кож Terra намного более мягкий и эластичный материал, который позволяет испытывать комфорт максимально приближенный к эксплуатации изделий из натуральной кожи.

Ткань соответствует требованиям ГОСТ Р 53243 – 2008 "Кожа для мебели. Общие технические условия".

Материал - искусственная кожа.

Состав - полиэстр - 70%, хлопок - 30%, состав покрытия: полиуретан -100%, плотность - 521 г/м.кв.

Стойкость к истиранию (Martindale Test) - 50 000 циклов.

ХАРАКТЕРИСТИКИ ОБИВОЧНЫХ МАТЕРИАЛОВ

«Buffalo» — искусственная кожа. Технология производства эко кожи Buffalo предусматривает образование сквозных пронизывающих пленку микропор, материал в отличие от ПВХ еще и « дышит » не хуже обычных тканей. Так как эко кожа пропускает воздух, то в жару эко кожа Buffalo не перегревается, а в мороз не затвердевает. На ощупь эко кожа Buffalo всегда немного теплая. Кстати, благодаря тому, что в состав материала не входят вредные функциональные группы, полиуретан не выделяет никаких вредных веществ. А благодаря своей воздухопроницаемости эко кожа Buffalo совершенно без запаха, и не создает «парникового эффекта».

Ткань соответствует требованиям ГОСТ Р 53243 – 2008 "Кожа для мебели. Общие технические условия".

Материал - искусственная кожа.

Состав - полиамид - 50 % полиуретан - 50 %

Стойкость к истиранию (Martindale Test) - 100 000 циклов.

«Domus» — искусственная кожа гипоаллергенный продукт.

Ткань соответствует требованиям ГОСТ Р 53243 – 2008 "Кожа для мебели. Общие технические условия".

Материал - искусственная кожа.

Состав - Поверхность 100 % ПУ, Основа 65% ПЭ, 35 % Хлопок

Стойкость к истиранию (Martindale Test) - 50 000 циклов.

«Oregon» — искусственная кожа. Современные высококачественные дышащие материалы с натуральной х/б основой и полиуретановым покрытием. Гигиеничны, пропускают воздух, морозостойкость до -35 оС, устойчивы к воздействиям солнечных лучей, практичны в использовании и уходе. Материалы светостойки, воздухопроницаемы, обладают высокой устойчивостью к многократному изгибу, к истираемости и сопротивляемостью к царапинам/

Ткань соответствует требованиям ГОСТ Р 53243 – 2008 "Кожа для мебели. Общие технические условия".

Материал - искусственная кожа.

Состав - полиуретан — 35%, полиэфир — 49%, хлопок — 16%, плотность - 455 г/м2

Стойкость к истиранию (Martindale Test) - 100 000 циклов.

«Рогожка Glazgo» — коллекция однотонных жаккардов. Эта мебельная ткань представляет объемное переплетение нитей. Идеально подходит для интерьеров, созданных в экостиле. Этническая ткань, похожая на натуральные ткани, такие как лен, которая не теряет своей актуальности по настоящее время.

Потребительские свойства рогожки делают ее тканью, интересной для любого покупателя мягкой мебели.

Назначение - повседневное использование.

Материал - ткани Жаккард

Состав - 100% полипропилен

Стойкость к истиранию (Martindale Test) - 50 000 циклов.

«Натуральная кожа Dizaro Consul» — Коллекция включает кожи с матовой однотонной поверхностью. Особые свойства кож CONSUL позволяют сохранять отличный вид и престиж кожаной мебели даже в агрессивных средах. Толщина кож в стандартной точке — 0,9-1,1 мм, тиснение среднезернистое — «Madras». Коллекцию CONSUL bicolore составляют двухцветные глянцевые кожи. Кроме того, сюда входят кожи с жемчужно-перламутровым блеском CONSUL Perlato. Тиснение кож линии CONSUL bicolore и CONSUL Perlato — среднезернистое «Madras», толщина в стандартной точке — 0,9-1,1 мм.

Назначение - повседневное использование.

Материал - натуральная кожа

Стойкость к истиранию (Martindale Test) - 50 000 циклов.

«Рулонная кожа кожа Stella Clean» — натуральные кожи не содержат тяжелых металлов, формальдегидов и пироксилинов; произведена противогрибковая обработка кожи; все технологические процессы с низким уровнем выделения CO2; лёгкая чистка - очищайте вашу мебель легко и без следа; защитное покрытие от ультрафиолетовых лучей позволяет получать высокий показатель устойчивости окраски к свету; свойство морозоустойчивости обеспечивает защиту материала в процессе транспортировки и прочих условий в зимний период; высокая прочность материала.

Назначение - повседневное использование.

Материал - 65% натуральная кожа, 30% полиэстер, 5% полиуретан

Стойкость к истиранию (Martindale Test) - 200 000 циклов.

ХАРАКТЕРИСТИКИ МЯГКОЙ МЕБЕЛИ

ЕВРОПА

конструктивные материалы: фанера шлифованная, шлифованная дсп, двп, брус хвойных пород 8% влажности

наполнители: пенополиуретан ST2536, EL2545, синтепон 150г/кв.м,

в каркасе используются пружинные элементы "зиг-заг";

высота сидения 430 мм

Комплектуется изогнутыми хромированными опорами Н=90 мм.

раскладными механизмами не оснащается

БОРН

конструктивные материалы: фанера шлифованная, шлифованная дсп, двп, брус хвойных пород 8% влажности

наполнители: пенополиуретан ST2536, EL2545, синтепон 150г/кв.м, подушки спинки - синтепук

в каркасе используются пружинные элементы "зиг-заг";

высота сидения 430 мм

Комплектуется круглыми хромированными опорами H=40 мм.
может оснащаться раскладными механизмами Миксотойл

УЛЬТРА

конструктивные материалы: фанера шлифованная, шлифованная дсп, двп, брус хвойных пород 8% влажности
наполнители: пенополиуретан ST2536, EL2545, синтепон 150г/кв.м, подушки спинки - синтепух
в каркасе используются пружинные элементы "зиг-заг";
высота сидения 430 мм
Комплектуется изогнутыми хромированными опорами H=205 мм.
раскладными механизмами не оснащается

3D

конструктивные материалы: фанера шлифованная, двп, брус хвойных пород 8% влажности
наполнители: пенополиуретан ST536, EL4065, синтепон 150г/кв.м,
несъемные сидения, высота сидения 450 мм
раскладными механизмами не оснащается
пластиковые нерегулируемые опоры H= 35 мм

СИТИ

конструктивные материалы: фанера шлифованная, шлифованная дсп, двп, брус хвойных пород 8% влажности
наполнители: пенополиуретан ST2536, EL2545, синтепон 150г/кв.м
в рамках сидений используются пружинные элементы "зиг-заг";
высота сидения 440 мм
комплектуется изогнутыми хромированными опорами H=90 мм
раскладными механизмами не оснащается

СМАРТ

конструктивные материалы: фанера шлифованная, шлифованная дсп, двп, брус хвойных пород 8% влажности
наполнители: пенополиуретан ST2536, EL2545, синтепон 150г/кв.м
в рамках сидений используются пружинные элементы "зиг-заг";
подушки сидения и спинки несъемные, высота сидения 430 мм
комплектуется оригинальными металлическими опорами H=130 мм
раскладными механизмами не оснащается

НЭКСТ - опоры из нержавеющей стали

НЭКСТ люкс - П-образные опоры с хромированным покрытием

конструктивные материалы: фанера шлифованная, шлифованная дсп, двп, брус хвойных пород 8% влажности
наполнители: пенополиуретан ST2536, EL2545, синтепон 150г/кв.м
в рамках сидений используются пружинные элементы "зиг-заг";
подушки сидения несъемные, высота сидения 460 мм
комплектуется опорами H=200 мм из квадратной трубы 20x20 мм (нержавеющая сталь шлифованная);
раскладными механизмами не оснащается

РАЙТ

конструктивные материалы: фанера шлифованная, шлифованная дсп, двп, брус хвойных пород 8% влажности
наполнители: пенополиуретан ST2536, EL2545, синтепон 150г/кв.м
в рамках сидений используются пружинные элементы "зиг-заг";
подушки сидения несъемные, высота сидения 450 мм
комплектуется круглыми хромированными опорами H=100 мм;
раскладными механизмами не оснащается

РОЛЬФ

конструктивные материалы: фанера шлифованная, шлифованная дсп, двп, брус хвойных пород 8% влажности
наполнители: пенополиуретан ST2536, EL2545, синтепон 150г/кв.м
в рамках сидений используются пружинные элементы "зиг-заг",
подушки спинки съемные с декоративными утяжками
подушки сидения несъемные с декоративными утяжками, высота сидения 430 мм
комплектуется хромированными изогнутыми опорами H=120 мм

раскладными механизмами не оснащается

ЕВРО стандарт - алюминиевые опоры

ЕВРО люкс каркас из нержавеющей стали

конструктивные материалы: фанера шлифованная, шлифованная дсп, двп, брус хвойных пород 8% влажности
наполнители: пенополиуретан ST2536, EL2545, синтепон 150г/кв.м,
в рамках сидений используются пружинные элементы "зиг-заг", высота сидения 430 мм
для модификации Евро стандарт - алюминиевые опоры H=150 мм, квадратное сечение 38x38 мм (включены в стоимость)
для модификации Евро люкс - каркас из нержавеющей стали: разборная конструкция, труба 20x20 мм,
обработка шлифованием, каркасы люкс комплектуются отдельно
раскладными механизмами не оснащается

ОРИОН

конструктивные материалы: фанера шлифованная, двп, брус хвойных пород 8% влажности
наполнители: пенополиуретан ST2536, EL2545, HL4065, синтепон 150г/кв.м,
в рамках сидений используются пружинные элементы "зиг-заг", высота сидения 430 мм
впереди - изогнутые опоры с гальваническим покрытием H=120 мм, сзади - пластиковые опоры 15 мм
раскладными механизмами не оснащается

КАРЕЛИЯ

конструктивные материалы: фанера шлифованная, двп, брус хвойных пород 8% влажности
наполнители: пенополиуретан ST2536, EL2545, синтепон 150г/кв.м
в рамках сидений используются пружинные элементы "зигзаг", высота сидения 430 мм
комплектуются круглыми прямыми опорами с гальваническим покрытием H=40 мм
может оснащаться раскладными механизмами Миксотойл

ЛАГУНА

конструктивные материалы: фанера шлифованная, двп, брус хвойных пород 8% влажности
наполнители: синтетический пух, пенополиуретан ST2536, EL2545, синтепон 150г/кв.м,
подушки сидения съемные, в рамках сидений используются ремни, высота сидения 450 мм
может оснащаться раскладными механизмами Миксотойл
пластиковые нерегулируемые опоры 35 мм
при наличии раскладного механизма возможна установка прямых хромированных опор H=40 мм

КОНТИНЕНТ

конструктивные материалы: фанера шлифованная, двп
наполнители: синтетический пух, пенополиуретан ST2536, EL2545, синтепон 150г/кв.м
подушки сиденья несъемные, в рамках сидений используются пружинные элементы "зигзаг", высота сиденья 450 мм
фигурные опоры из массива бука H=60 мм, D=70
раскладными механизмами не оснащается

ЧЕСТЕРТОН

конструктивные материалы: фанера шлифованная, двп
наполнители: пенополиуретан ST2536, EL2545, синтепон 150г/кв.м
в каркасе используются пружинные элементы "зигзаг", высота сиденья 450 мм
в рамках сидений используются армированные ремни ОКЕ
фигурные опоры из массива бука H=60 мм, D=90
раскладными механизмами не оснащается

ЭРГО

конструктивные материалы: фанера шлифованная, шлифованная дсп, двп, брус хвойных пород 8% влажности
наполнители: пенополиуретан ST2536, EL2545, синтепон 150г/кв.м
съемные подушки сидения, высота сидения 450 мм
комплектуются изогнутыми хромированными опорами H=90 мм
раскладными механизмами не оснащается

МС - модульная

конструктивные материалы: фанера шлифованная, двп, брус хвойных пород 8% влажности

наполнители: пенополиуретан ST2536, EL2545, HL4065, синтепон 150г/кв.м,
каркас: металлическая труба с гальваническим покрытием, D=32 мм
высота сидения 450 мм, раскладными механизмами не оснащается
пластиковые регулируемые опоры

ИНТЕР хром

конструктивные материалы: фанера шлифованная, дсп, брус хвойных пород 8% влажности
наполнители: пенополиуретан ST2536, EL2545, синтепон 150г/кв.м,
в рамках сидений используются пружинные элементы "зиг-заг";
подушки сидения и спинки несъемные, высота сидения 440 мм
раскладными механизмами не оснащается
изогнутые хромированные опоры H=90 мм

ФОРУМ

конструктивные материалы: фанера шлифованная, дсп, брус хвойных пород 8% влажности
наполнители: пенополиуретан ST2536, EL2545, синтепон 150г/кв.м,
несъемные сидения, высота сидения 460 мм
раскладными механизмами не оснащается
пластиковые нерегулируемые опоры H=15 мм или колесные опоры H=50 мм

АПОЛЛО - круглые хромированные опоры

АПОЛЛО люкс - разборный хромированный каркас

конструктивные материалы: шлифованная дсп, дсп, брус хвойных пород 8% влажности
наполнители: пенополиуретан ST2536, EL2545, синтепон 150г/кв.м,
в рамках сидений используются армированные ремни ОКЕ, высота сидения 450 мм
раскладными механизмами не оснащается
для модификации Аполло - хромированные опоры H=100 мм, диаметр 50 мм
для модификации Аполло люкс люкс - хромированный каркас, разборная конструкция (труба 25 мм), винтовые соединения